

CUBIERTA RUGGED

Cubierta Plegable Premium de Vinil Instrucciones de Instalación



1

1. Coloque la cubierta enfrente de la caja de la camioneta.



7

7. La cubierta reposa plana.

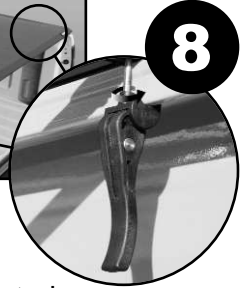

8

8. Asegure las abrazaderas traseras para un ajuste apretado.

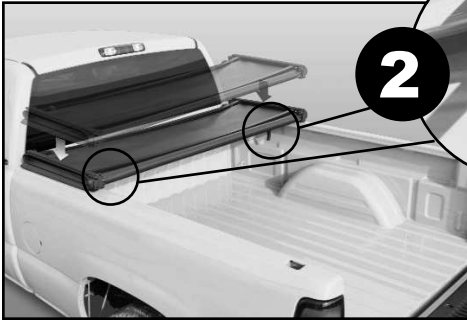

2

2. Asegure las abrazaderas delanteras con el Riel de Aluminio (Ver paso No. 9).

9. Vehículos con Riel de Aluminio

- Todas las Toyota Tacoma o Tundra Pickups
- 2007 GMC/ Chevy Pickups
- 2008 Ford Pickups
- 2008 Nissan Pickups
- 2008 Dodge Pickups

Para instalar la cubierta use el bloque de aluminio deslizando y asegúrelo cerrando la abrazadera sobre el bloque. (Ver detalles al reverso)

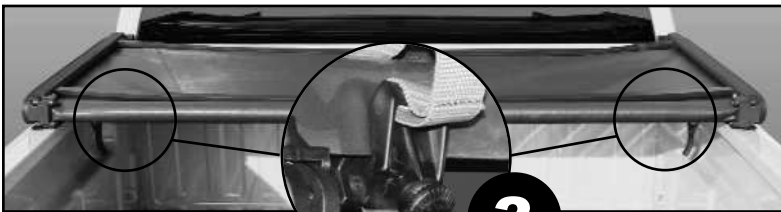

3

3. Coloque la correa de sujeción en ambos lados.



Labio de la abrazadera

La Cubierta Tonneau esta en posición cerrada cuando la manija esta hacia abajo en ambos lados

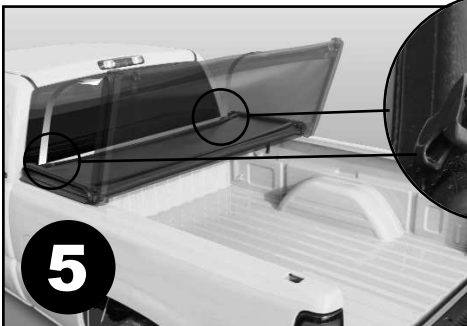

4

4. Desconecte ambos clips para que la cubierta se pueda desdoblar.



5

5. Desdoble la primera sección.



Use el clip naranja para guardar la abrazadera cuando la cubierta esta doblada.

6

6. Desdoble la segunda sección.

Como Ajustar la Abrazadera

- La abrazadera tal vez necesite ajuste
- Para ajustarla, gire la manija sobre la abrazadera en dirección de las manecillas del reloj para apretarla o en contra de las manecillas del reloj para aflojarla.



200 Universal Dr. • Owosso, MI 48867 • 989-725-8354
Fax: 989-725-8409 • www.ruggedliner.com

Patente No. 7,823,957 PARA MAS INFORMACION LAMME:
1-800-433-3604

9 Camionetas GM con Rieles de Aluminio

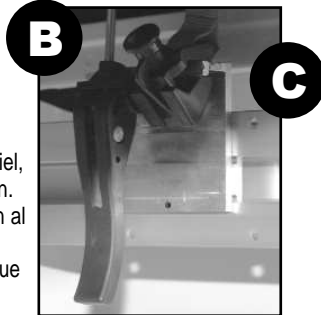
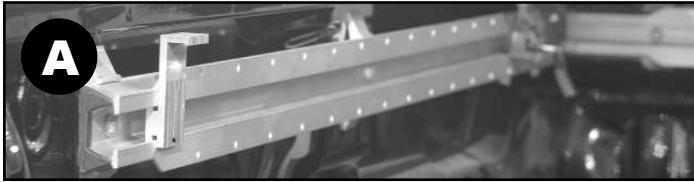

- A.** Deslice los bloques de aluminio en el riel, posicione y apriete el tornillo de presión.
- B.** Asegure las abrazaderas delanteras en el bloque del aluminio.
- C.** Conecte la correa de seguridad al bloque de aluminio en ambos lados.
- D.** Conecte abrazaderas traseras

9 Camionetas Nissan con Rieles de Aluminio

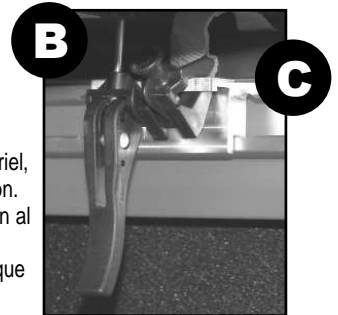
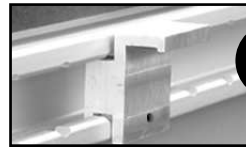

- A.** Deslice los bloques de aluminio en el riel, posicione y apriete el tornillo de presión.
- B.** Asegure las abrazaderas delanteras en el bloque del aluminio.
- C.** Conecte la correa de seguridad al bloque de aluminio en ambos lados.
- D.** Conecte abrazaderas traseras

9 Camionetas Dodge con Rieles de Aluminio

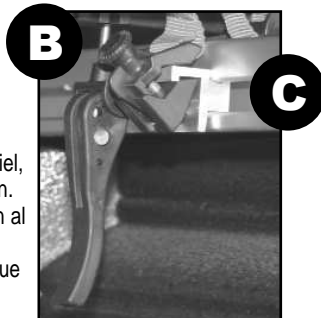
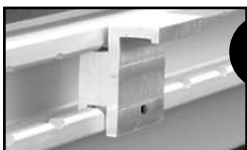
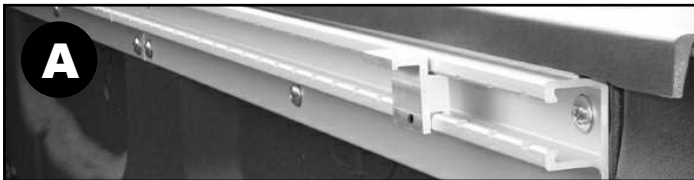

- A.** Deslice los bloques de aluminio en el riel, posicione y apriete el tornillo de presión.
- B.** Asegure las abrazaderas delanteras en el bloque del aluminio.
- C.** Conecte la correa de seguridad al bloque de aluminio en ambos lados.
- D.** Conecte abrazaderas traseras

9 Camionetas Toyota con Rieles de Aluminio

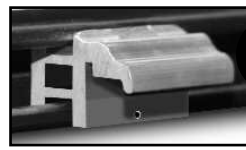

- A.** Aflojar los 2 abrazaderas delanteras del utility track y deslice los bloques de aluminio en el riel.
- B.** Apretar nuevamente los 2 abrazaderas delanteras. Posicione y apriete los bloques con el tornillo de presión.
- C.** Conecte las abrazaderas frontal y la correa de seguridad al bloque de aluminio en ambos lados.
- D.** Conecte abrazaderas traseras

9 Camionetas Ford con Rieles de Aluminio

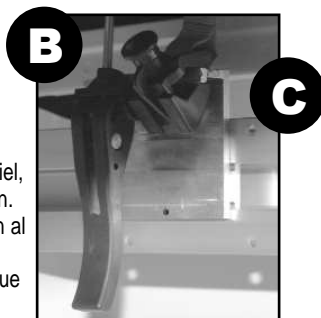

- A.** Deslice los bloques de aluminio en el riel, posicione y apriete el tornillo de presión.
- B.** Asegure las abrazaderas delanteras en el bloque del aluminio.
- C.** Conecte la correa de seguridad al bloque de aluminio en ambos lados.
- D.** Conecte abrazaderas traseras

10 Useful Information.

- A.** Si existe una ranura entre la esquina y la orilla del ala de la puerta trasera cuando la cubierta esta cerrada: Usted puede poner una esquina de foam extra encima de las esquinas de foam existentes.

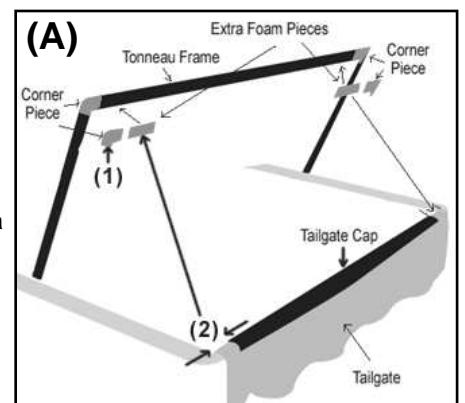

- (2)** Mida la longitud de la ranura desde la orilla de la tapa de puerta trasera hasta el final de la ranura en ambos lados; tome el rollo extra de espuma proporcionado, corte y pegue los nuevos pedazos sobre el foam existente.
- B.** O, Reemplace el Tailgate con protector de riel con un Tailgate Plano.